

ΒΑΚΑΛΟ
UNIVERSITY OF DERBY
ΤΟΜΕΑΣ ΑΡΧΙΤΕΚΤΟΝΙΚΗΣ
ΕΣΩΤΕΡΙΚΩΝ ΧΩΡΩΝ

ΜΑΘΗΜΑ: ΕΛΑΦΡΕΣ ΚΑΤΑΣΚΕΥΕΣ
 ΥΠΕΥΘΥΝΟΙ: Γ. Κ. ΜΠΟΥΦΗΣ - ΝΙΚΟΣ ΙΩΑΝΝΟΥ
 ΘΕΜΑ: ΜΕΛΕΤΗ ΒΙΒΛΙΟΘΗΚΗΣ ΑΝΑΓΝΩΣΤΗΡΙΟΥ

01	ΚΑΤΟΨΗ ΙΣΟΓΕΙΟΥ <small>ΚΛΙΜΑΞ 1/25</small>
----	---

ΑΝΔΡΕΑΣ ΠΑΠΑΓΚΙΚΑ
 ΕΤΟΣ Γ6 2021-2022

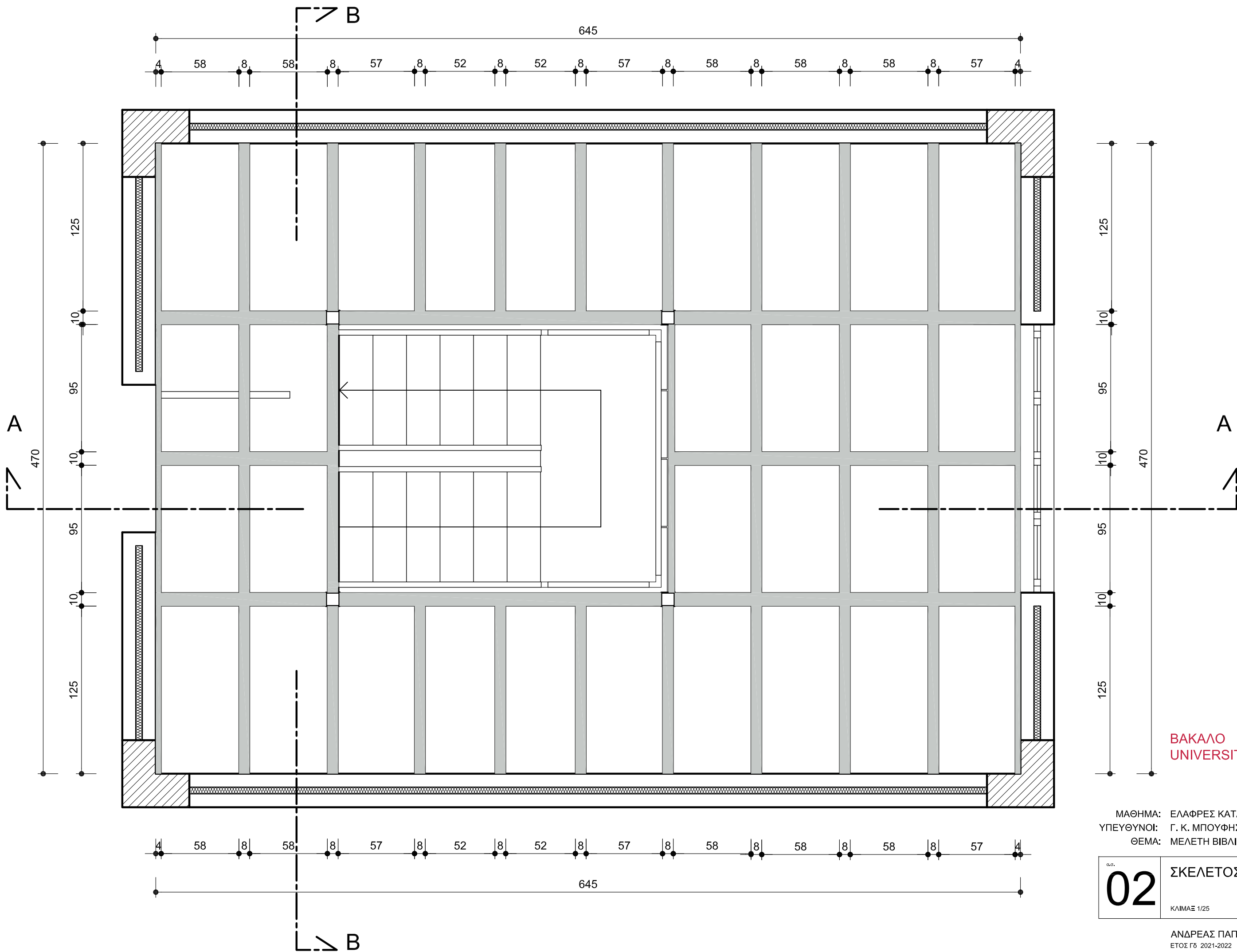

ΒΑΚΑΛΟ
UNIVERSITY OF DERBY

ΜΑΘΗΜΑ: ΕΛΑΦΡΕΣ ΚΑΤΑΣΚΕΥΕΣ
ΥΠΕΥΘΥΝΟΙ: Γ. Κ. ΜΠΟΥΦΗΣ - ΝΙΚΟΣ ΙΩΑΝΝΟΥ
ΘΕΜΑ: ΜΕΛΕΤΗ ΒΙΒΛΙΟΘΗΚΗΣ ΑΝΑΓΝΩΣΤΗΡΙΟΥ

02 <small>κλίμαξ 1/25</small>	ΣΚΕΛΕΤΟΣ ΠΑΤΑΡΙΟΥ
----------------------------------	--------------------------

ΑΝΔΡΕΑΣ ΠΑΠΑΓΚΙΚΑ
ΕΤΟΣ Γ6 2021-2022

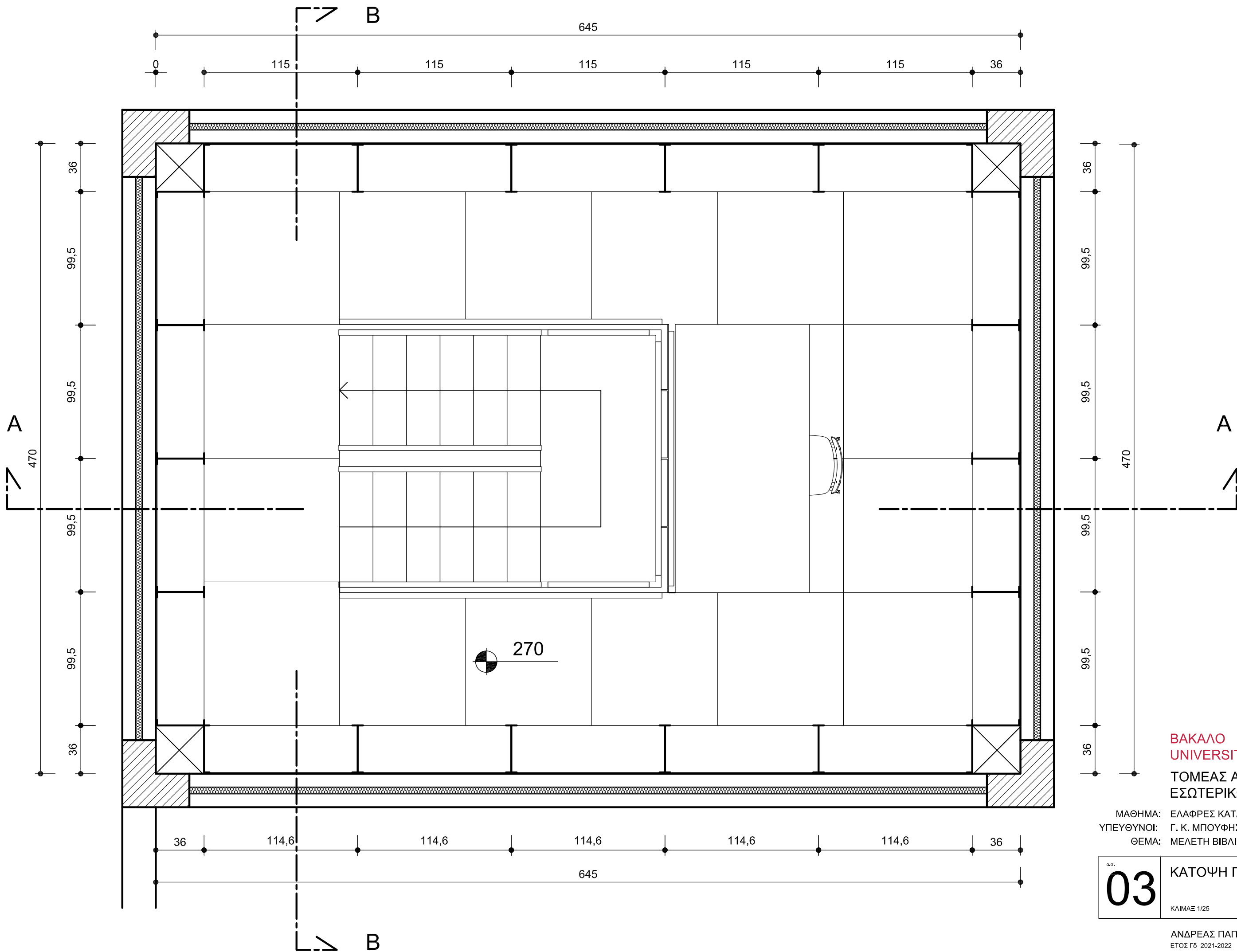

ΒΑΚΑΛΟ
UNIVERSITY OF DERBY
 ΤΟΜΕΑΣ ΑΡΧΙΤΕΚΤΟΝΙΚΗΣ
 ΕΣΩΤΕΡΙΚΩΝ ΧΩΡΩΝ

ΜΑΘΗΜΑ: ΕΛΑΦΡΕΣ ΚΑΤΑΣΚΕΥΕΣ
 ΥΠΕΥΘΥΝΟΙ: Γ. Κ. ΜΠΟΥΦΗΣ - ΝΙΚΟΣ ΙΩΑΝΝΟΥ
 ΘΕΜΑ: ΜΕΛΕΤΗ ΒΙΒΛΙΟΘΗΚΗΣ ΑΝΑΓΝΩΣΤΗΡΙΟΥ

03	ΚΑΤΟΨΗ ΠΑΤΑΡΙΟΥ <small>ΚΛΙΜΑΞ 1/25</small>
----	---

ΑΝΔΡΕΑΣ ΠΑΠΑΓΚΙΚΑ
 ΕΤΟΣ Γ6 2021-2022

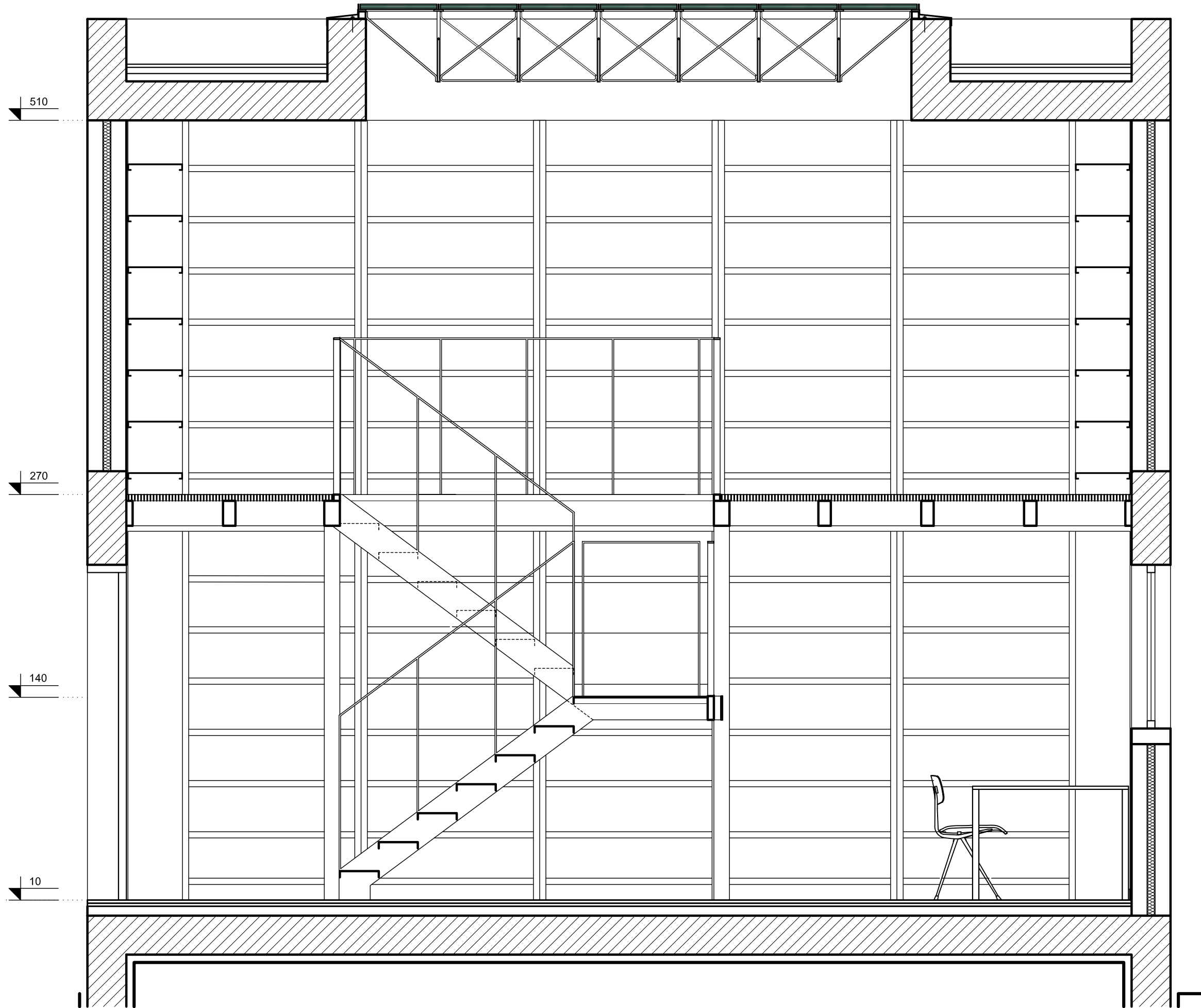

ΒΑΚΑΛΟ
UNIVERSITY OF DERBY
ΤΟΜΕΑΣ ΑΡΧΙΤΕΚΤΟΝΙΚΗΣ
ΕΣΩΤΕΡΙΚΩΝ ΧΩΡΩΝ

ΜΑΘΗΜΑ: ΕΛΑΦΡΕΣ ΚΑΤΑΣΚΕΥΕΣ
ΥΠΕΥΘΥΝΟΙ: Γ. Κ. ΜΠΟΥΦΗΣ - ΝΙΚΟΣ ΙΩΑΝΝΟΥ
ΘΕΜΑ: ΜΕΛΕΤΗ ΒΙΒΛΙΟΘΗΚΗΣ ΑΝΑΓΝΩΣΤΗΡΙΟΥ

06

ΤΟΜΗ Α - Α

ΚΛΙΜΑΞ 1/25

ΑΝΔΡΕΑΣ ΠΑΠΑΓΚΙΚΑ
ΕΤΟΣ Γ6 2021-2022

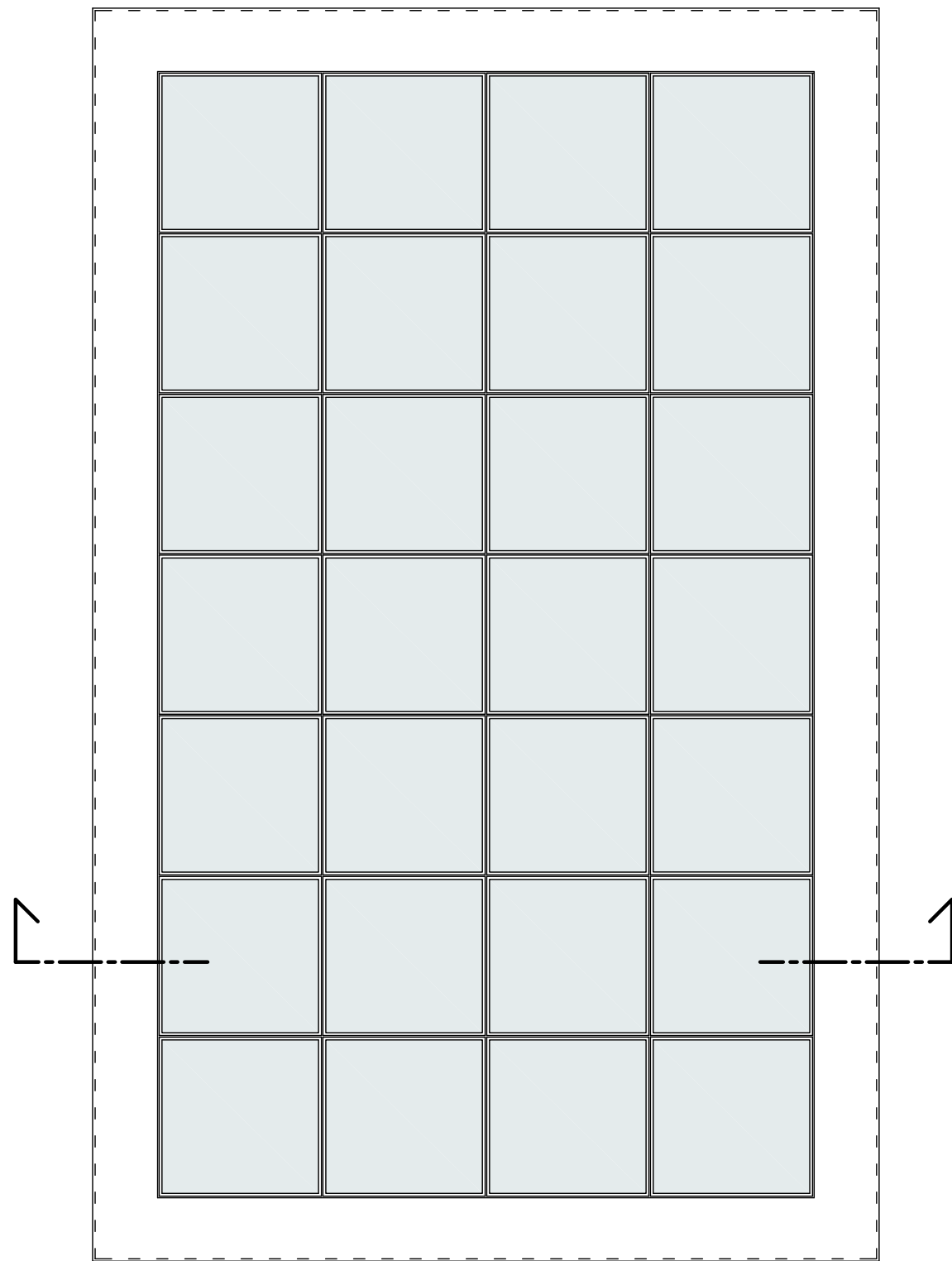

ΚΑΤΟΨΗ

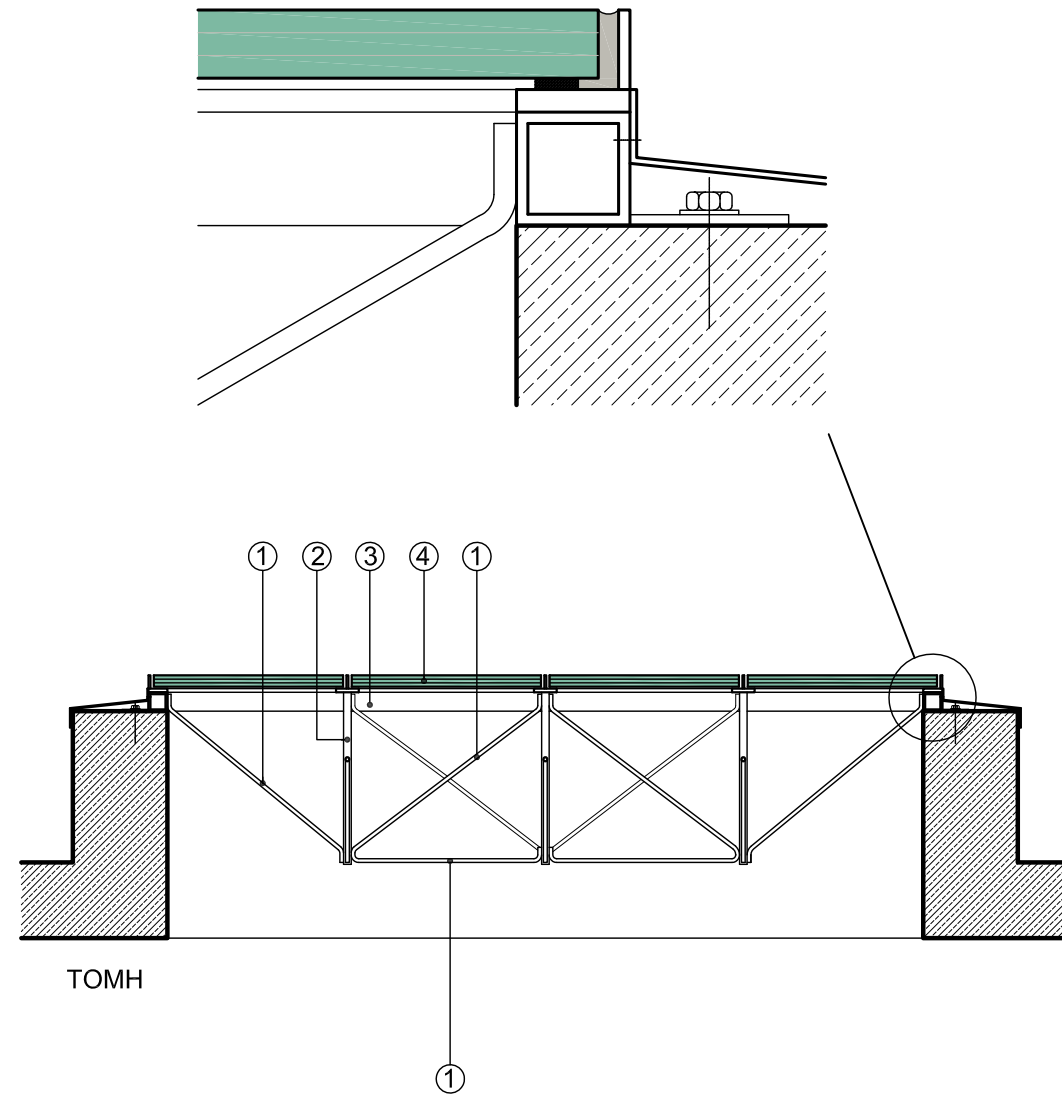

1. ράβδος inox Ø 10
2. ράβδος inox Ø 20
3. κούλο inox 50.50.5
4. κρυσταλλο triplex 30mm

ΒΑΚΑΛΟ
UNIVERSITY OF DERBY
ΤΟΜΕΑΣ ΑΡΧΙΤΕΚΤΟΝΙΚΗΣ
ΕΣΩΤΕΡΙΚΩΝ ΧΩΡΩΝ

ΜΑΘΗΜΑ: ΟΙΚΟΔΟΜΙΚΗ ΘΕΩΡΙΑ
ΥΠΕΥΘΥΝΟΣ: Γ. Κ. ΜΠΟΥΦΗΣ & Ν. ΙΩΑΝΝΟΥ
ΘΕΜΑ: ΜΕΛΕΤΗ ΚΑΤΟΙΚΙΑΣ

07

ΥΑΛΟΣΤΑΣΙΟ ΟΡΟΦΗΣ

ΚΛΙΜΑΞ 1/20

ΑΝΔΡΕΑΣ ΠΑΠΑΓΚΙΚΑ
ΕΤΟΣ Γ5 2021-2022

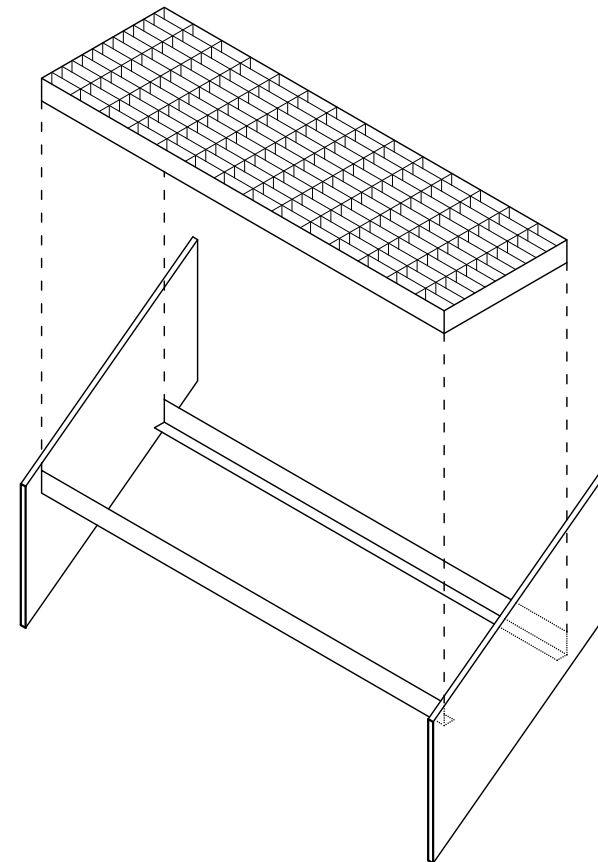
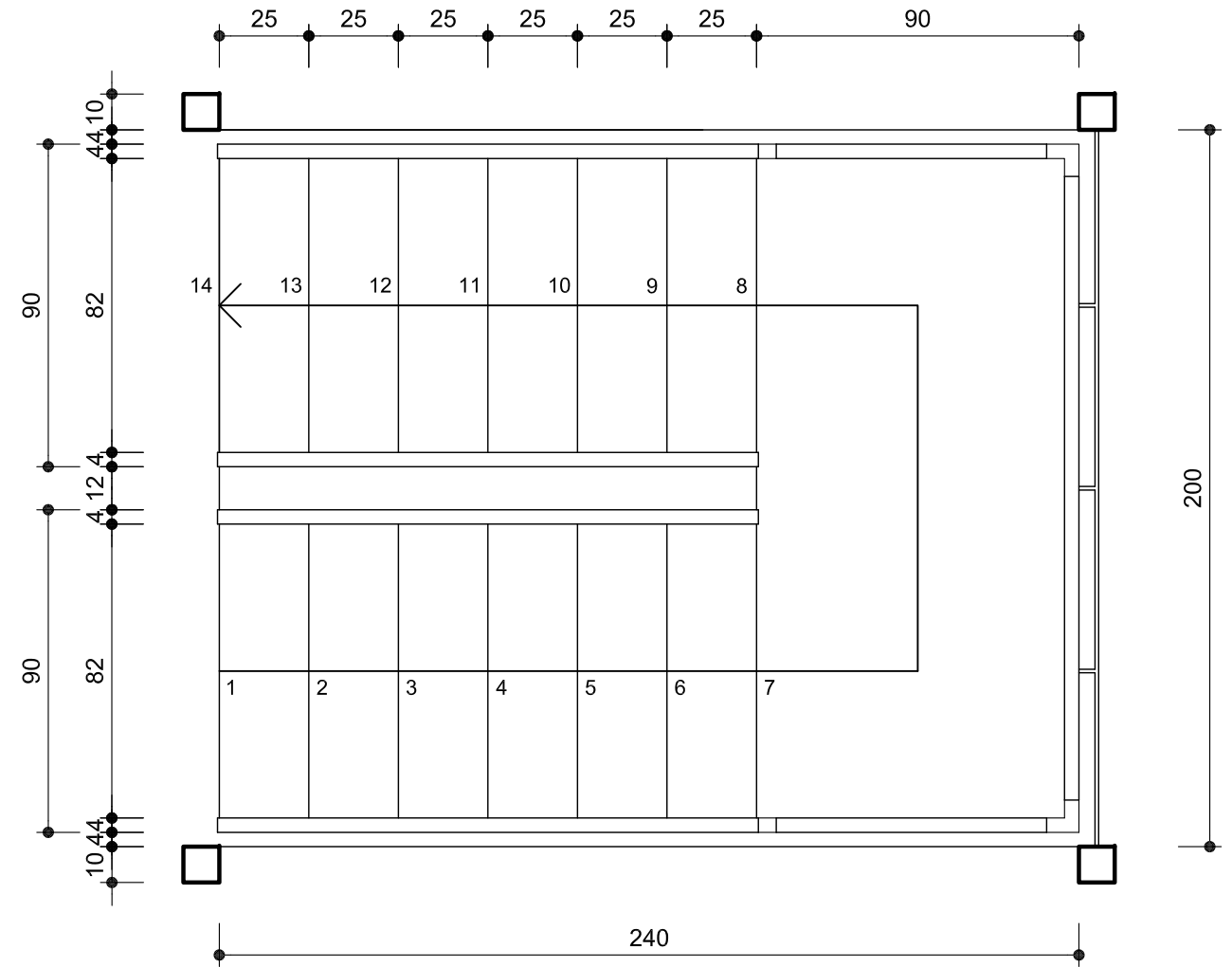
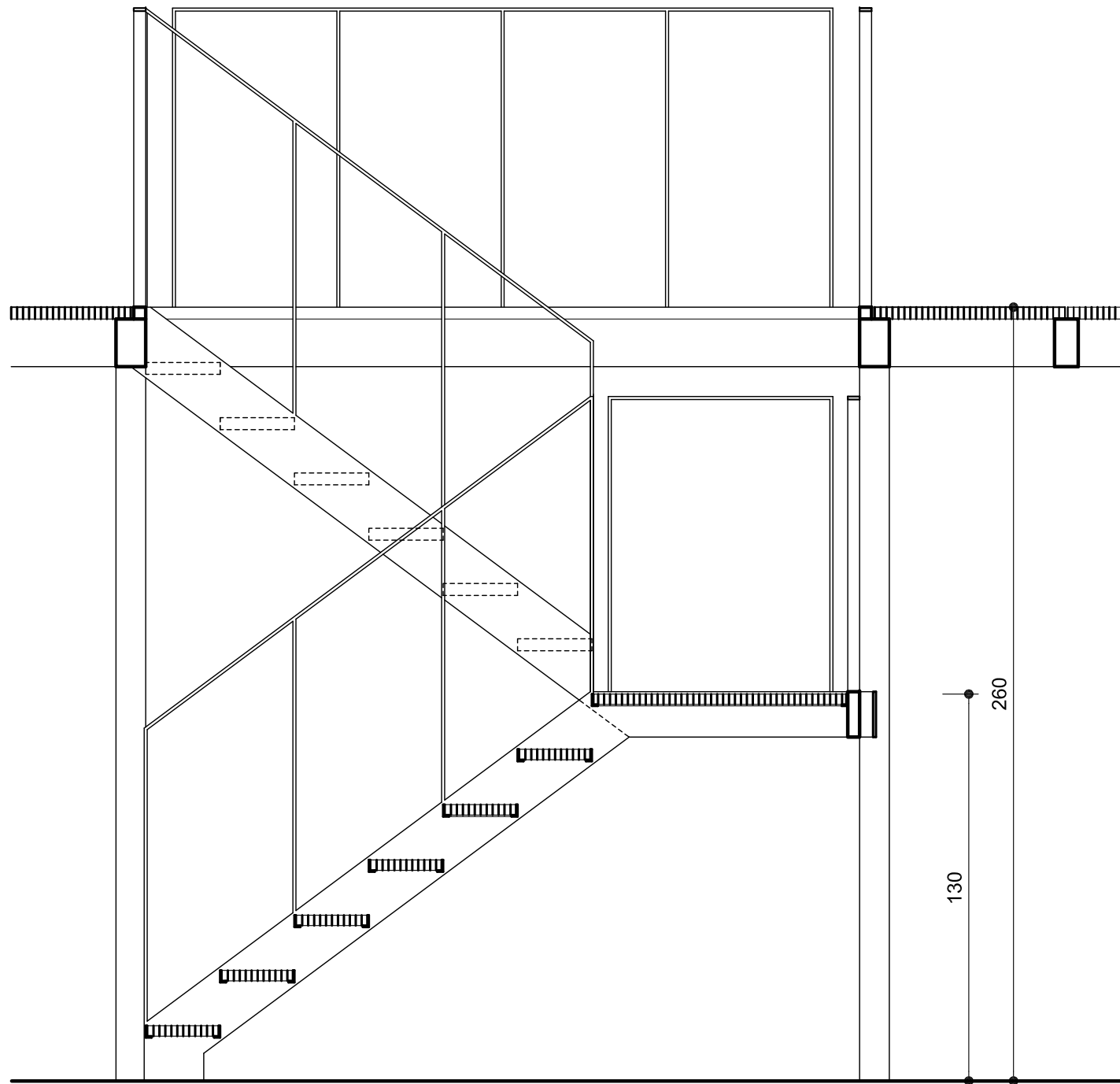

ΒΑΚΑΛΟ
UNIVERSITY OF DERBY
ΤΟΜΕΑΣ ΑΡΧΙΤΕΚΤΟΝΙΚΗΣ
ΕΣΩΤΕΡΙΚΩΝ ΧΩΡΩΝ

ΜΑΘΗΜΑ: ΟΙΚΟΔΟΜΙΚΗ ΘΕΩΡΙΑ
ΥΠΕΥΘΥΝΟΣ: Γ. Κ. ΜΠΟΥΦΗΣ & Ν. ΙΩΑΝΝΟΥ
ΘΕΜΑ: ΜΕΛΕΤΗ ΚΑΤΟΙΚΙΑΣ

08 ΛΕΠΤΟΜΕΡΕΙΕΣ
ΣΚΑΛΑΣ
ΚΛΙΜΑΞ 1/20

ΑΝΔΡΕΑΣ ΠΑΠΑΓΚΙΚΑ
ΕΤΟΣ Γ5 2021-2022

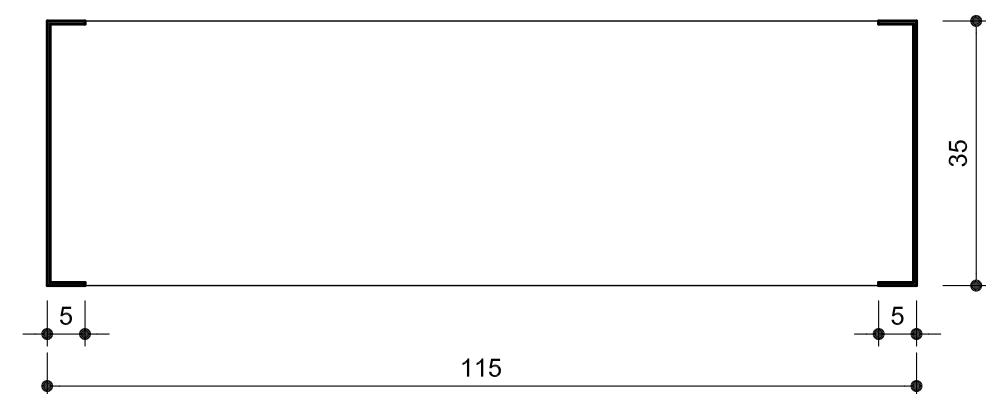
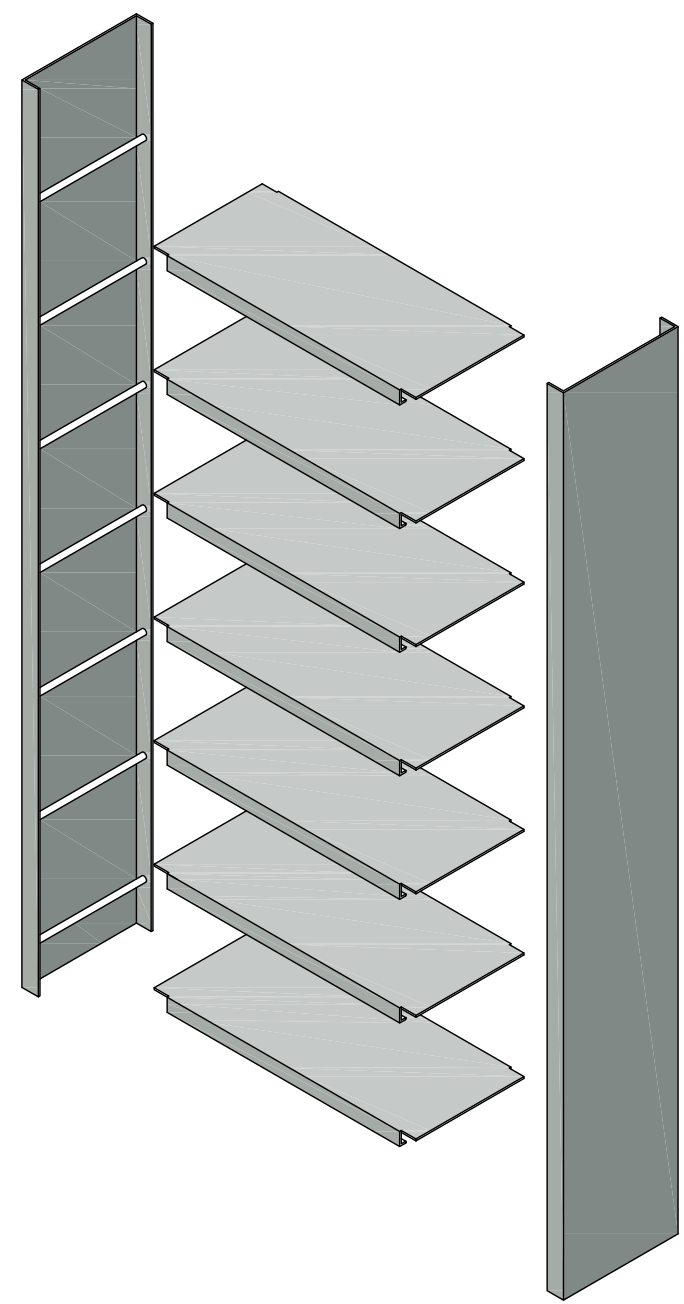
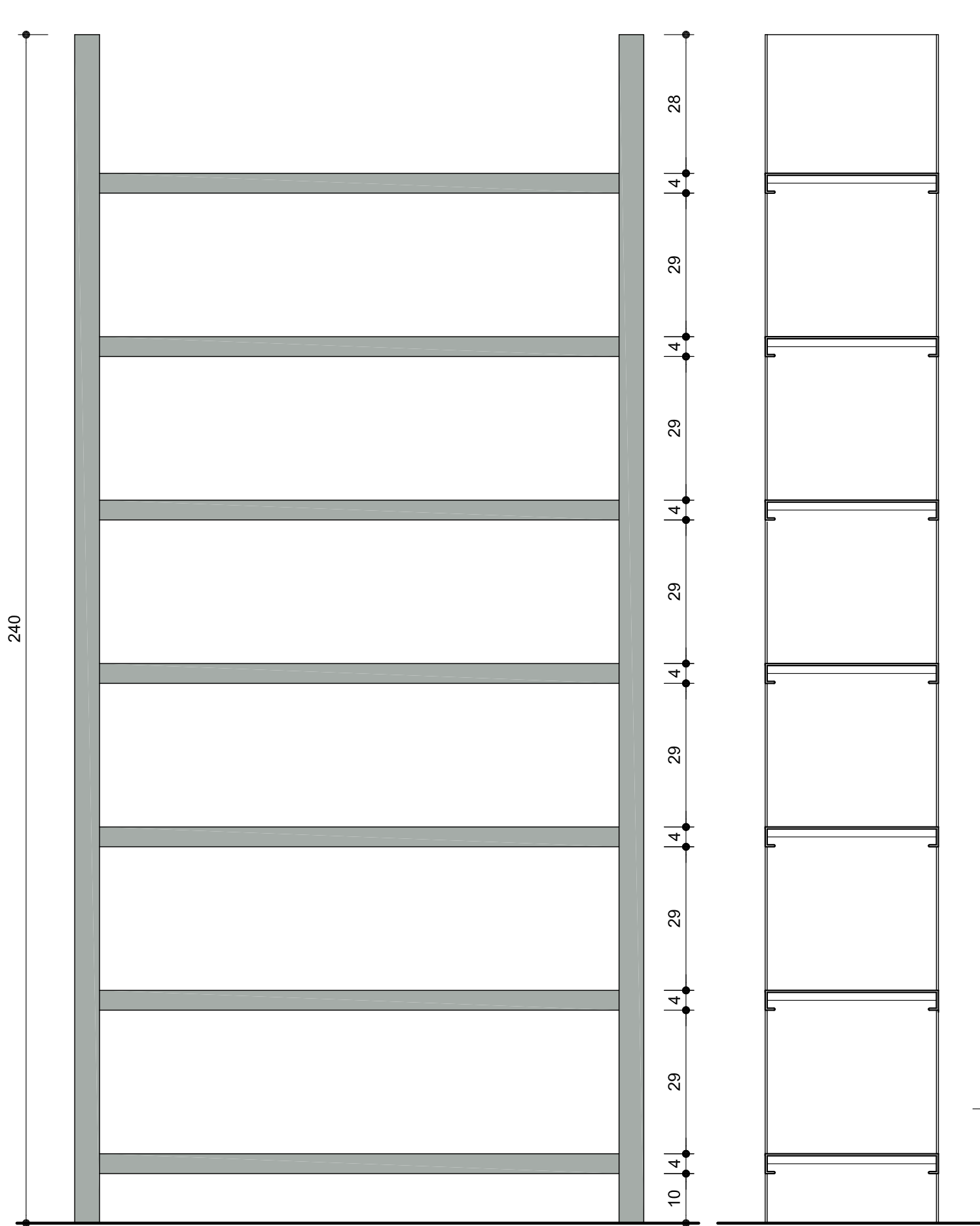

ΒΑΚΑΛΟ
UNIVERSITY OF DERBY
 ΤΟΜΕΑΣ ΑΡΧΙΤΕΚΤΟΝΙΚΗΣ
 ΕΣΩΤΕΡΙΚΩΝ ΧΩΡΩΝ

ΜΑΘΗΜΑ: ΟΙΚΟΔΟΜΙΚΗ ΘΕΩΡΙΑ
 ΥΠΕΥΘΥΝΟΣ: Γ. Κ. ΜΠΟΥΦΗΣ & Ν. ΙΩΑΝΝΟΥ
 ΘΕΜΑ: ΜΕΛΕΤΗ ΚΑΤΟΙΚΙΑΣ

09	ΣΤΟΙΧΕΙΟ ΒΙΒΛΙΟΘΗΚΗΣ <small>ΚΛΙΜΑΞ 1/10</small>
----	---

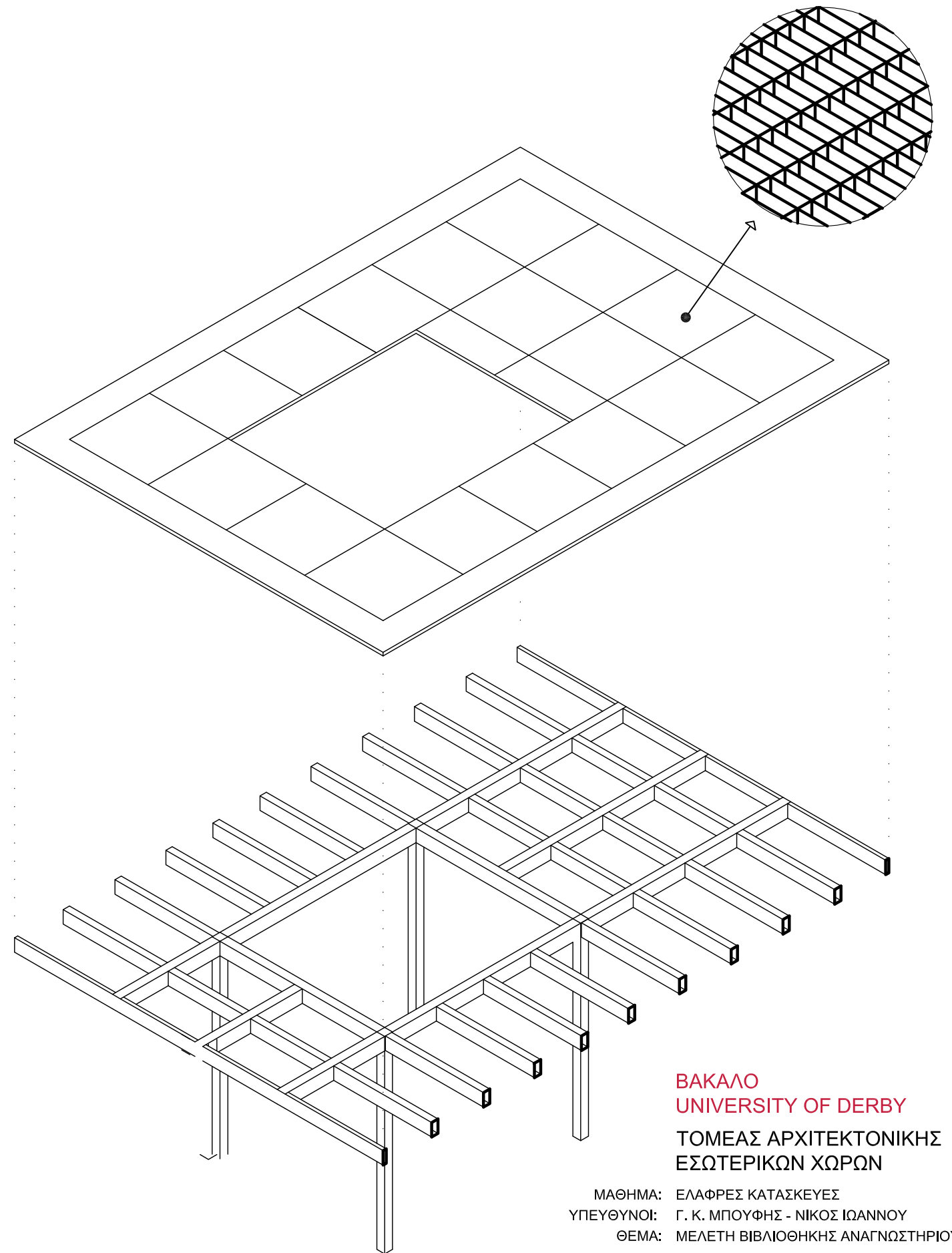
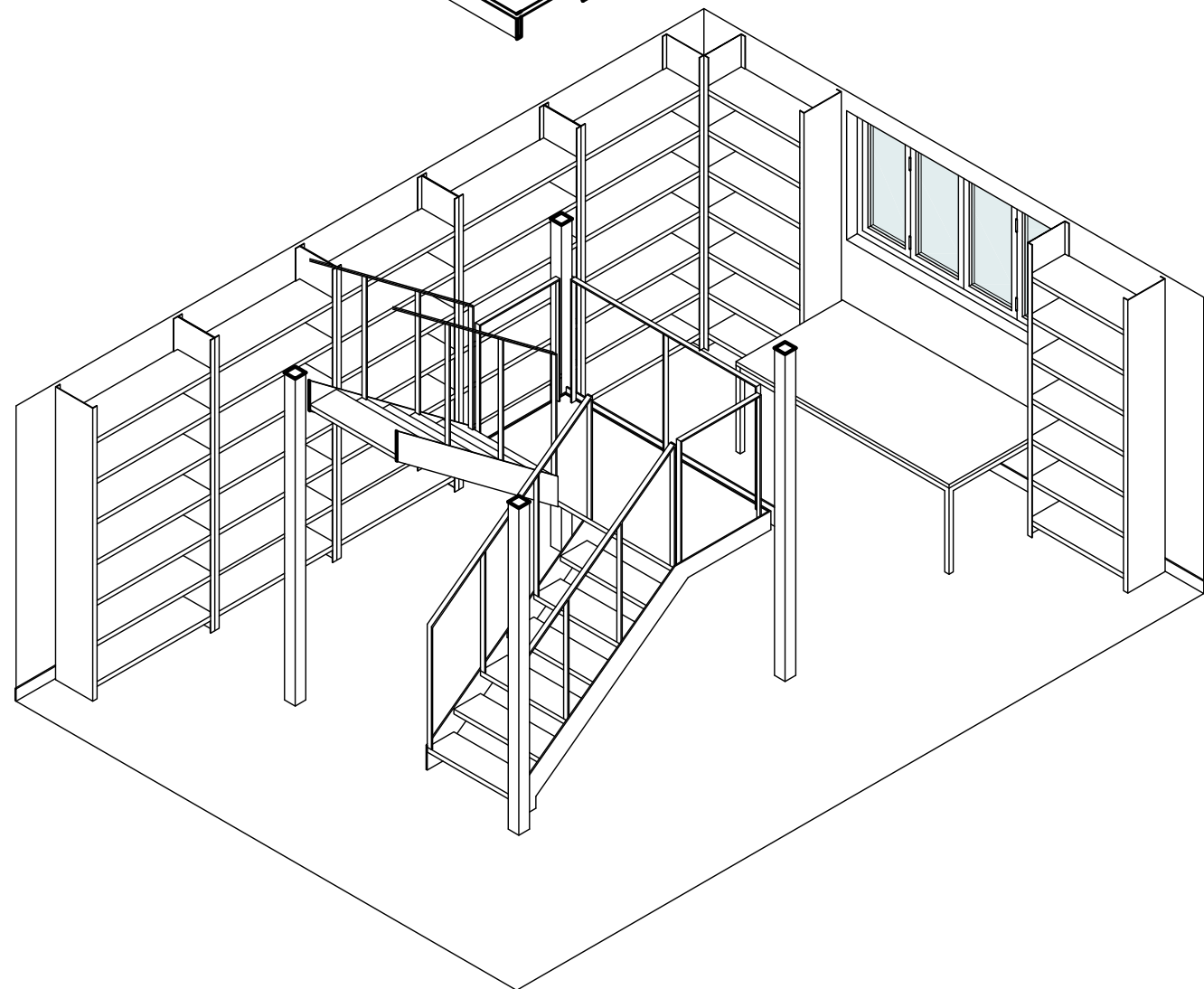
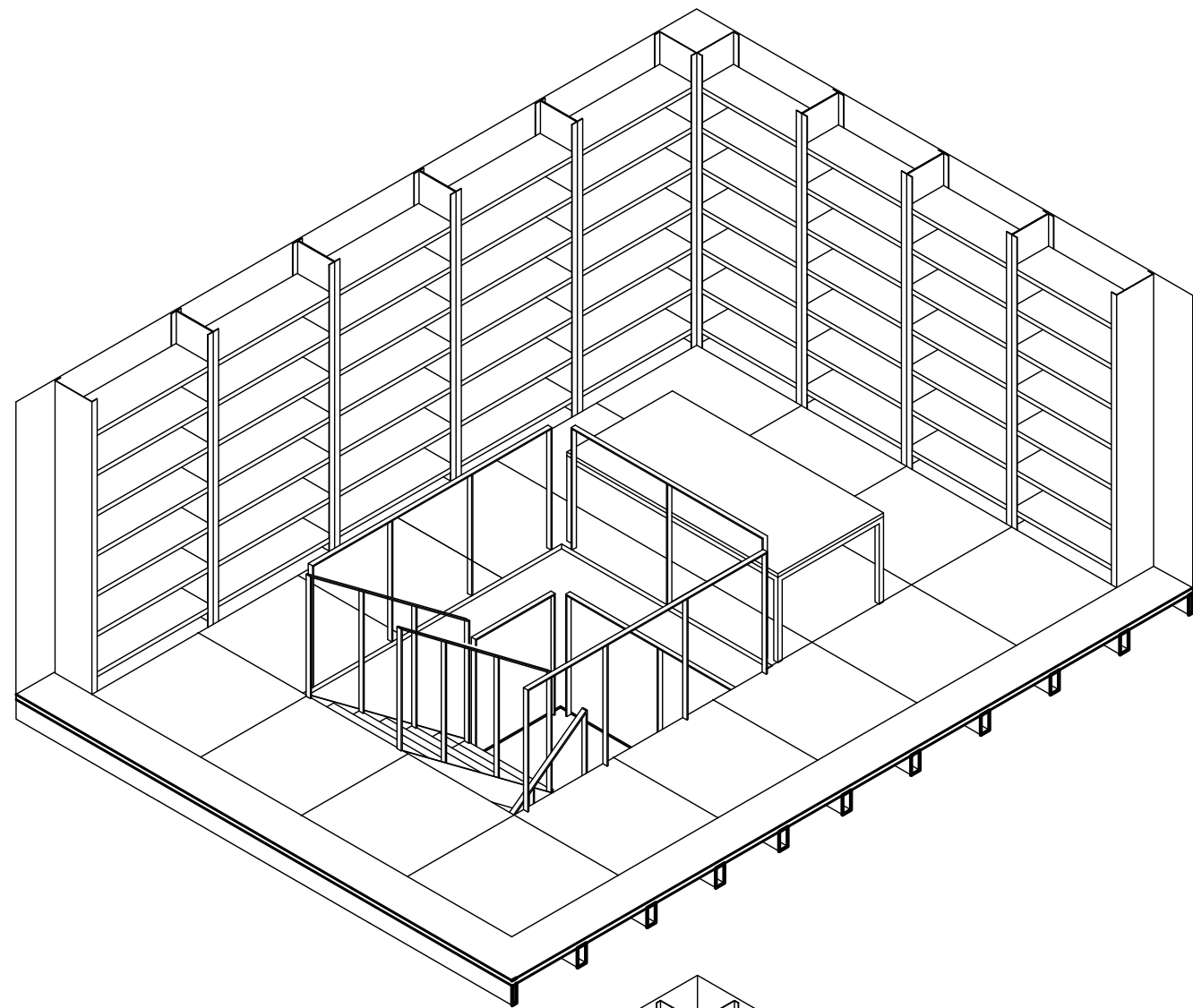

ΒΑΚΑΛΟ
UNIVERSITY OF DERBY
ΤΟΜΕΑΣ ΑΡΧΙΤΕΚΤΟΝΙΚΗΣ
ΕΣΩΤΕΡΙΚΩΝ ΧΩΡΩΝ

ΜΑΘΗΜΑ: ΕΛΑΦΡΕΣ ΚΑΤΑΣΚΕΥΕΣ
ΥΠΕΥΘΥΝΟΙ: Γ. Κ. ΜΠΟΥΦΗΣ - ΝΙΚΟΣ ΙΩΑΝΝΟΥ
ΘΕΜΑ: ΜΕΛΕΤΗ ΒΙΒΛΙΟΘΗΚΗΣ ΑΝΑΓΝΩΣΤΗΡΙΟΥ

α.σ.
10

ΑΞΟΝΟΜΕΤΡΙΚΑ
ΚΑΤΑΣΚΕΥΗΣ

ΚΛΙΜΑΞ 1/Χ

ΑΝΔΡΕΑΣ ΠΑΠΑΓΚΙΚΑ
ΕΤΟΣ Γ6 2021-2022